

NEXT LEVEL LIVING



ARITCO™  
Home lifts

Ditt hem visar vem du är.

Våra produkter utvecklas hela tiden, så specifikationerna kan komma att ändras utan förvarning.  
Med reservation för tryckfel och artiklar slut i lager.



24



## INNEHÅLL

- 4.**  
Ökad livskvalitet
- 12.**  
Lys upp ditt hem
- 14.**  
För dina nära och kära
- 18.**  
Finns i fem storlekar
- 21.**  
Sätt färg på tillvaron
- 23.**  
Ett konstverk
- 24.**  
Stand on it
- 29.**  
Nyckelegenskaper
- 30.**  
Vår historia





Vi tror att bra idéer kan förbättra världen fundamentalt. Några få människors drömmar har fått miljoner andra att tänka om. Från innovativa lösningar till förändrade uppfattningar. Att definiera det moderna livet så som vi känner till det. Det är det som inspirerar oss.

Vår resa började för 20 år sedan med en dröm om att skapa flexibilitet för alla och med en stor passion för teknik och design. Under åren har vi gett tusentals människor en ökad livskvalitet. Vi är nu redo för nästa nivå.

Vi introducerar världens första hiss som är unikt designad för ditt hem. Den är utvecklad och tillverkad i Sverige med kvalitet och enkelhet i centrum.

Den är anpassningsbar och effektiv tack vare en innovativ teknik och den passar i alla typer av hem, i hela världen.

Den förhöjer inte bara interiören med sin unika stil och belysning – den höjer nivån på hela tillvaron. Den är innovation för de som är i ständig förändring och de framåttänkande. För de som drömmer om att bana väg för andra.

Aritco HomeLift – Next Level Living



ARITCO™  
Home lifts

# Ta ditt hem till nästa nivå.

Vi vet att alla hem är unika precis som de som bor där. Det är en speciell plats för dig och dina nära och kära. Du har valt färger, möbler och detaljer för att skapa ett hem som passar just din familj och ditt liv.

Aritco HomeLift är utformad för att vara det där lilla extra i ditt hem. Den är en spektakulär inredningsdetalj som gör ditt hem unikt. Den skapar en lyxig känsla och gör att du kan utnyttja hemmets hela potential.



En Aritco HomeLift öppnar nya möjligheter för arkitektoniska lösningar.

Bra design har  
förmågan att  
förenkla livet



Aritco HomeLift har designats  
av den svenska formgivaren och  
industridesigner Alexander Lervik.





Det är stor skillnad på de saker i hemmet som bara fyller ett praktiskt syfte och på de som har utformats med tanke på dig som person och som användare. Det är de sakerna som ger extra värde och gör livet enklare och mer glädjefullt.

Aritco HomeLift är den första hissen någonsin som är unikt utformad för ditt hem. Den är verkligen en fröjd för ögat. Hissen har en DesignWall som inte liknar någon annan produkt på marknaden och ger ett exklusivt intryck. Några av Skandinaviens mest framstående formgivare har valt ut de mönster som du kan välja till din DesignWall. Din villahiss blir då inte bara en praktisk problemlösare utan även ett konstverk i ditt hem.

Den är också utformad för att vara utrymmeseffektiv, för att du ska kunna utnyttja varje kvadratmeter i hemmet. Vår minsta storlek tar inte mer plats än en garderob.

# Smart med stil

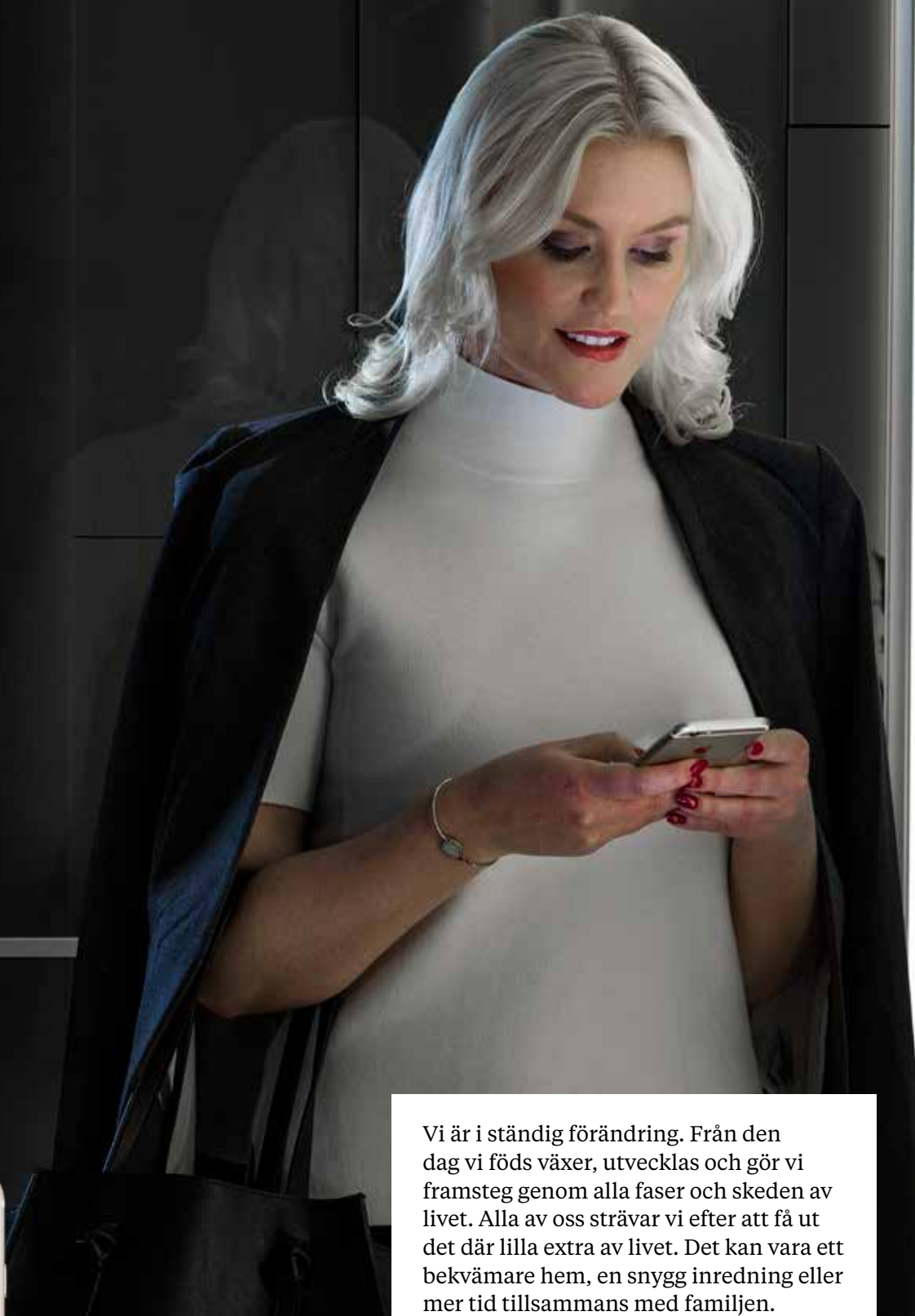

Vi är i ständig förändring. Från den dag vi föds växer, utvecklas och gör vi framsteg genom alla faser och skeden av livet. Alla av oss strävar vi efter att få ut det där lilla extra av livet. Det kan vara ett bekvämare hem, en snygg inredning eller mer tid tillsammans med familjen.

Med smarta lösningar i hemmet kan du frigöra tid och energi till sådant som verkligen betyder något – familj, vänner, fritid och avkoppling. En villahiss förenklar mycket för dig oavsett om den används för att frakta matkassar från garaget till köket eller gör att du lättare kan bjuda hem dina mor- eller farföräldrar på middag. Det är också en investering som höjer värdet på din bostad. Aritco HomeLift förbättrar livskvaliteten varje dag.



Med appen Aritco SmartLift i telefonen eller surfplattan kan du enkelt ställa in belysningen så att den passar dina behov.



# LYS UPP DITT HEM

Belysning är en av de viktigaste faktorerna för att skapa en stämning och lyfta fram inredningen i ditt hem. Det är enkelt att ändra stämningen i ett rum med hjälp av belysningen. Från bra ljus åt barnen när de studerar vid köksbordet till en mysig middag med vänner. Ljuskällor och ljusinställningar ska väljas lika omsorgsfullt som dina möbler.

Ljusdesignen till Aritco HomeLift har utvecklats av några av de bästa ljusarkitekter i Sverige och hjälper dig att förstärka stämningen. Via mobilappen SmartLift kan du enkelt styra belysningen i hissen och på din DesignWall på ett sätt som passar stämningen och din inredning. Du kan göra förprogrammerade inställningar för belysning nattetid och dagtid, eller enkelt byta ljus i stunden via appen. Du kanske vill ha en färgglad hiss när du har fest? Inga problem, byt ljussättning med appen.

Dessutom meddelar appen dig när hissen behöver service eller repareras.

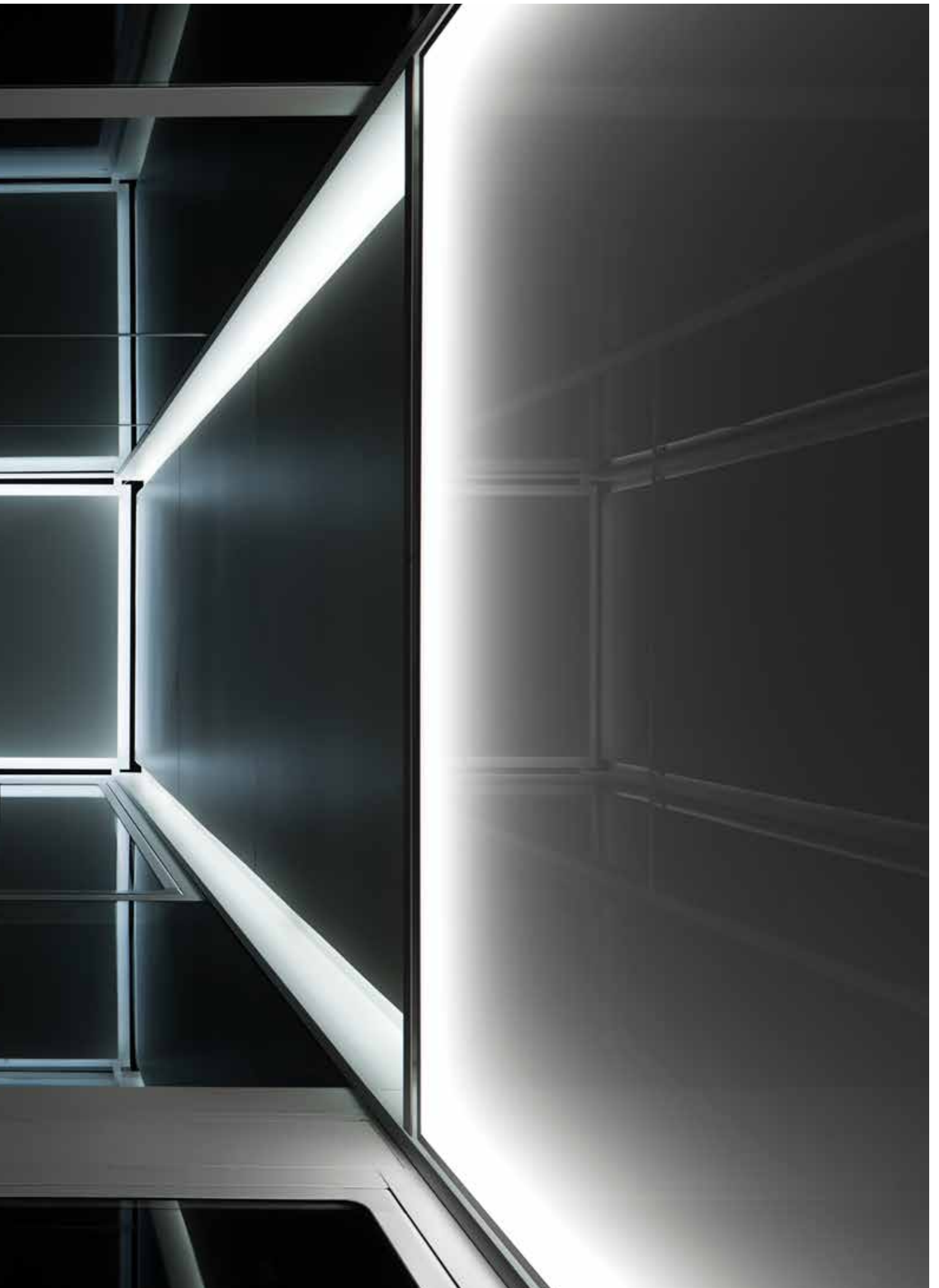



Med vårt svenska  
arv är säkerhet  
och kvalitet alltid i  
fokus.



# ETT HEM FÖR DINA NÄRA OCH KÄRA

Att kunna öppna hemmet för alla du tycker om; dina barn, dina föräldrar och alla dina vänner, ger livet extra mening. Med ett hem som är säkert och tillgängligt för alla får du många glada stunder. Med en villahiss i bostaden känner sig alla välkomna. De som inte behöver använda hissen kommer att vilja göra det ändå för att få uppleva känslan av att kliva in i ett rum med klass.

Aritco HomeLift har utformats med både säkerhet och pålitlighet i fokus för att möta alla typer av situationer som kan uppstå i en bostad och för att förhindra olyckor. Ibland leker barnen i hissen och i närheten av den. Därför har vi smarta dörrar och säkerhetssensorer för att skydda deras små fingrar. Du kan också aktivera ett lås så att barnen inte kan använda hissen när det inte finns vuxna i närheten.

Drivsystemet är väl beprövat och pålitligt med skruv- och mutterteknik som flyttar plattformen upp och ned. Hissen har också säkerhetsbromsar så att du alltid kan ta dig ur hissen om det blir strömavbrott. Alla dessa säkerhetsdetaljer ingår i vårt SmartSafety-system. För Aritco är det självklart att vi följer de strängaste kraven och direktiven för säkerhet.

Kvalitet in i minsta detalj  
gör att villahissen fungerar  
år efter år utan problem.  
Vi bryr oss om kommande  
generationer och därför  
använder vi bara hållbara  
komponenter som är  
återvinningsbara.





# Kvalitet in i minsta detalj



En produkt av hög kvalitet är en livstidsinvestering. Du kan älska den och använda den varje dag, år efter år, och den utvecklas med dig hela livet. Hög kvalitet är också tidlös: produkten förblir modern medan andra trender kommer och går.

Aritco HomeLift är skapad med svensk kvalitet i fokus. Sverige är känt för bra design, säkra produkter och högsta kvalitet. Detta stämmer också för Aritco HomeLift. Genom att utforma

varje detalj med omsorg har vi tagit fram en fantastisk produkt som är pålitlig och har lång livslängd. Aritco HomeLift har en av de lägsta underhållskostnaderna på marknaden.

Sverige är känt för sitt fokus på hållbarhet och miljö. Aritco HomeLift är återvinningsbar till 95 % och har lägre energiförbrukning än en genomsnittlig tvättmaskin. En villahiss från Aritco kostar mindre än 2 kronor per dag att använda.

# Aritco HomeLift

LÖSNINGAR FÖR  
ÖVERSTA VÅNINGEN

HISSFÄRG

DESIGNLIGHT

HISSVÄGGAR

## PLATTFORM OCH KONTROLLPANEL

Plattformen består av en L-formation med platta och rygg och en DesignWall som följer med när du åker upp och ned i hissen. Hissen styrs från kontrollpanelen som sitter mitt på DesignWall. Genom att vrida och trycka på den unika SmartControl-vredet på kontrollpanelen väljer du våning och börjar färden.

## DÖRRAR

Dörrarna är installerade i hissväggarna på varje våning. Dörrarna är dubbla och består av två dörrblad med en central öppning. Dörrbladen är tillverkade i glas med målade profiler.



**Aritco HomeLift finns i fem olika storlekar:  
S5, S8, S9, S12 och S15.**

Storlekarna S5, S8 och S9 har tunna designväggar som gör de storlekarna perfekta när utrymmet är begränsat.

Storlekarna S12 och S15 är perfekta om du vill kunna ta större saker i hissen och du har lite extra utrymme i huset.

**Plattformstorlek:** Hissens inre dimensioner

**Väggstorlek:** Hissens yttre dimensioner

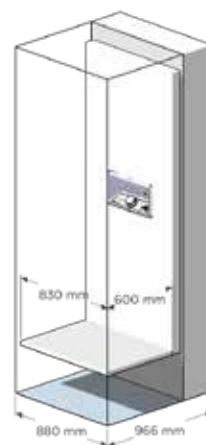

**S5**

**Plattformstorlek:** 600 x 830 mm

**Väggstorlek:** 966 x 880 mm

**Klassificerad last:** 250 kg / 2 personer

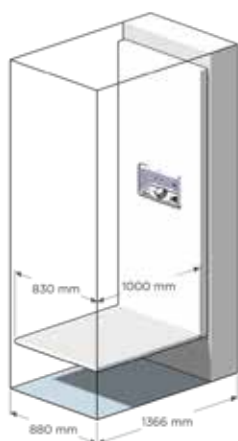

**S8**

**Plattformstorlek:** 1 000 x 830 mm

**Väggstorlek:** 1 366 x 880 mm

**Klassificerad last:** 250 kg / 3 personer

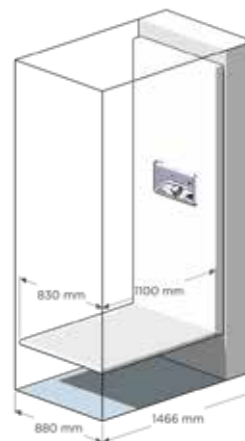

**S9**

**Plattformstorlek:** 1 100 x 830 mm

**Väggstorlek:** 1 466 x 880 mm

**Klassificerad last:** 250 kg / 3 personer

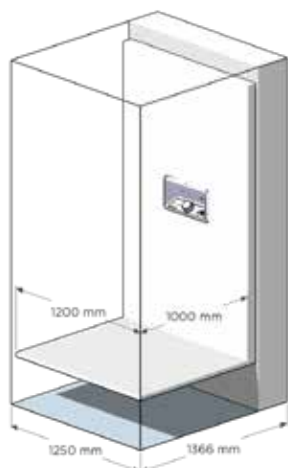

**S12**

**Plattformstorlek:** 1 000 x 1 200 mm

**Väggstorlek:** 1 366 x 1 250 mm

**Klassificerad last:** 400 kg / 5 personer

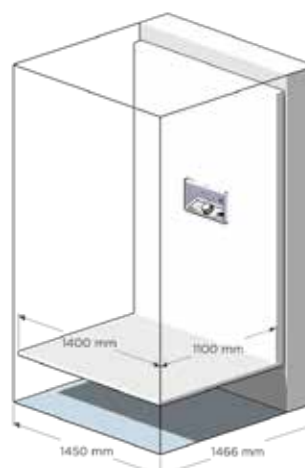

**S15**

**Plattformstorlek:** 1 100 x 1 400 mm

**Väggstorlek:** 1 466 x 1 450 mm

**Klassificerad last:** 400 kg / 5 personer

# SÄTT FÄRG PÅ TILLVARON

Gör några egna val och du kan få hissen att smälta in i din inredning eller bli en spektakulär inredningsdetalj. Vi vet att alla hem ser olika ut och förstår att du vill designa din hiss så att den matchar ditt hem.

Du kan enkelt se hur hissen kommer att se ut under "Bygg din hiss" på

[www.aritcohomelifts.com](http://www.aritcohomelifts.com). Välj var du vill ha glasväggar eller täckta väggar, var dörrarna ska placeras och vilka färger du vill ha.

Hissens väggar kan vara antingen täckta eller med klart eller tonat glas. Väggarna, karmarna och dörrarna kan målas i olika färger för att passa din personliga stil.



**STANDARD** Hela hissen målad i standardfärgen RAL 9016 (traffic white)

**TILLVAL** Hela hissen målas i en valfri färg. Väggarna målas i en valfri färg. Dörrarna målas i en valfri färg.

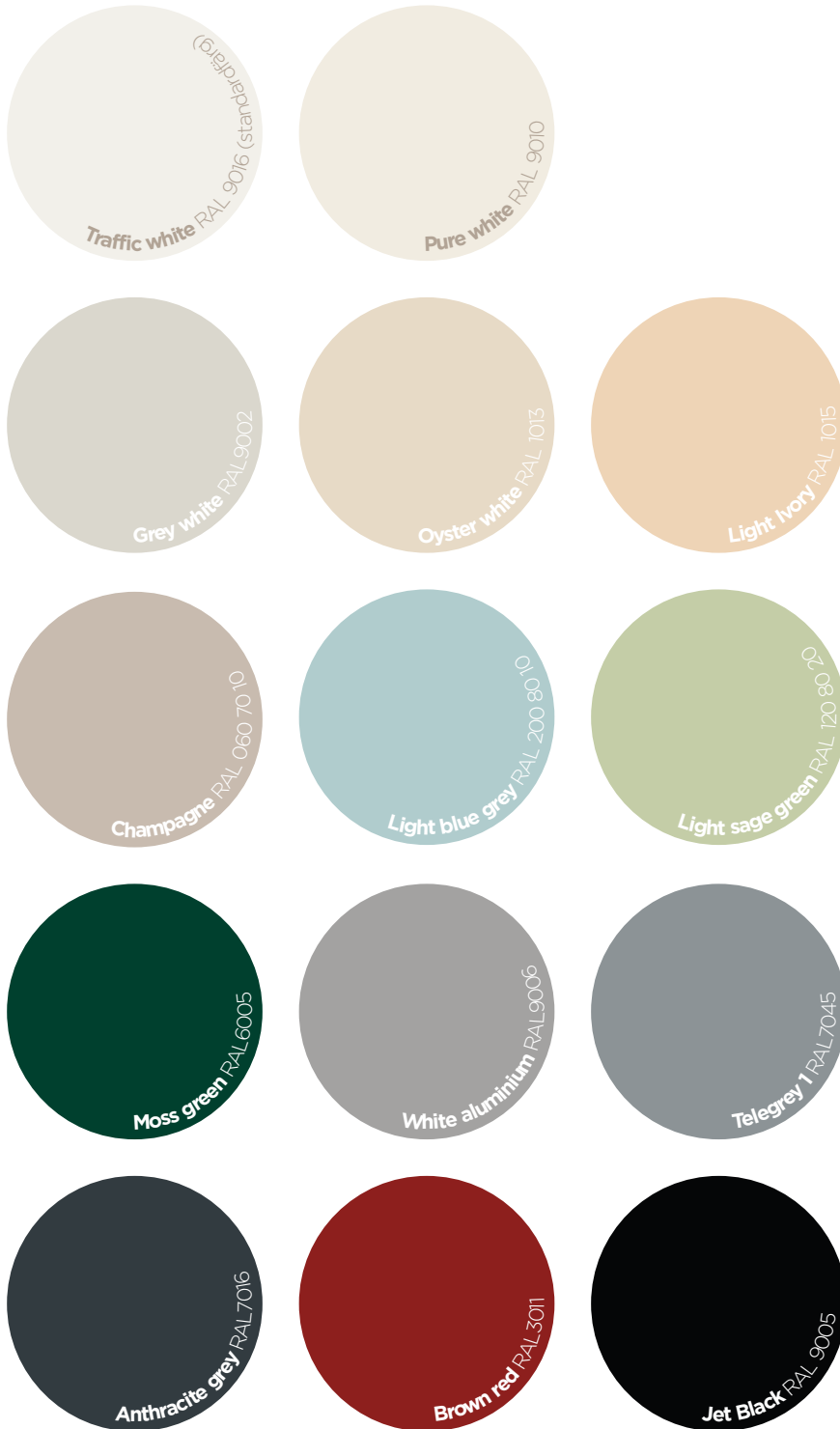

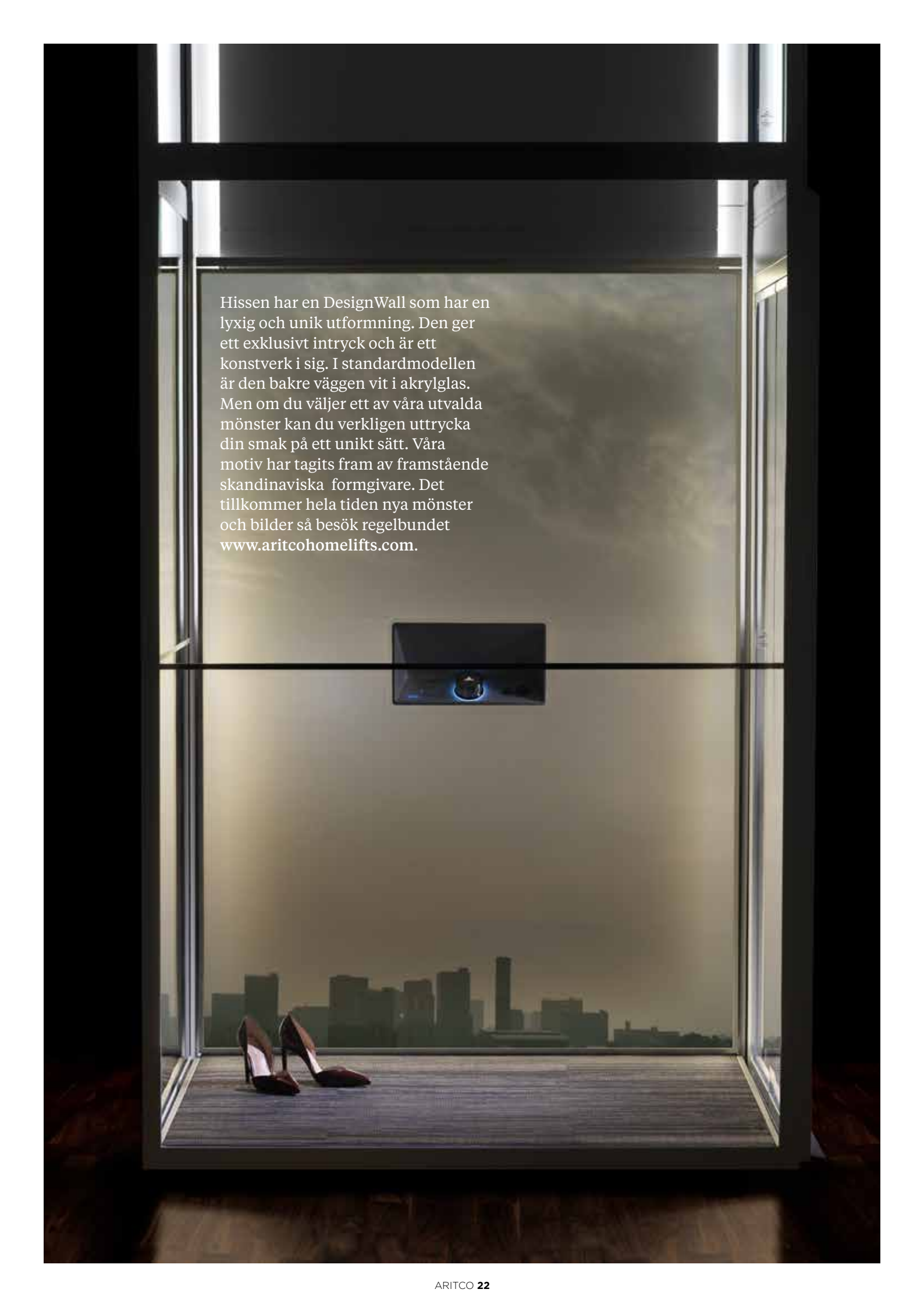

Hissen har en DesignWall som har en lyxig och unik utformning. Den ger ett exklusivt intryck och är ett konstverk i sig. I standardmodellen är den bakre väggen vit i akrylglas. Men om du väljer ett av våra utvalda mönster kan du verkligen uttrycka din smak på ett unikt sätt. Våra motiv har tagits fram av framstående skandinaviska formgivare. Det tillkommer hela tiden nya mönster och bilder så besök regelbundet [www.aritcohomelifts.com](http://www.aritcohomelifts.com).

# Ett riktigt konstverk

Förutom den vita standardväggen finns följande mönster och bilder som tillval.



**Diagonal**  
av Alexander Lervik

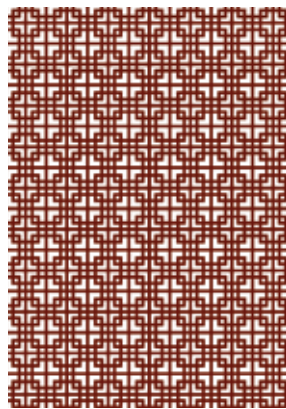

**Orientalic**  
av Alexander Lervik

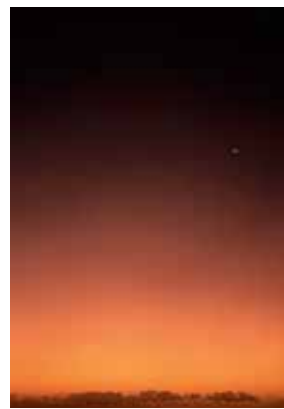

**Key West**  
av Erik Undéhn



**Skyline**  
av Erik Undéhn



**Sheets**  
av Rikard Lilja



**Structure**  
av Rikard Lilja

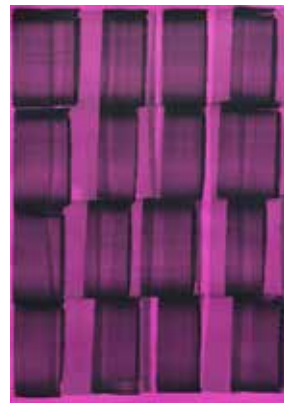

**Pink**  
av Lotta Ingman

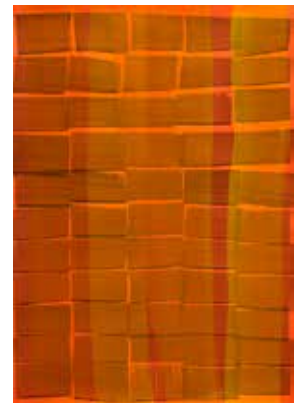

**Orange**  
av Lotta Ingman



Hissgolvet bidrar också till designen. Det finns ett antal utvalda golv att välja mellan som matchar hissens färger och DesignWall. Du kan även välja att lägga ett eget golv i hissen.

# STAND CO





Bolon Sisal Plain Sand



Bolon Graphic



Bolon Flow Stream



Carpet Camel



Carpet Chianti



Carpet Elefant

# Steg för steg hur du beställer en Aritco HomeLift

**1. "BYGG DIN HISS" PÅ ARITCOHOMELIFTS.COM** Konfigurera din Aritco HomeLift efter dina behov. Välj antal våningar, var du vill ha täckta väggar eller glasväggar, vilken färg hissen ska ha, hur golvet ska se ut och vilken DesignWall du vill ha. Efter några enkla steg får du en hissmodell, en prisindikation och en utmärkt utgångspunkt för en diskussion med en av Aritcos certifierade återförsäljare.

**2. EN REPRESENTANT** från din lokala Aritco-återförsäljare besöker dig hemma och svarar på alla dina frågor, både om priser och tekniska krav.

**3. ORDERN BEKRÄFTAS** och leveransdatum fastställs. Leveranstiden är cirka sex veckor för standardhissen så du kan lugnt luta dig tillbaka och vänta medan din hiss tillverkas och sedan levereras till dig!

**4. SÄLJAREN KOMMER ATT rekommendera** hantverkare som förbereder ditt hem innan installationen börjar. Du får även en checklista så att du vet exakt vad som kommer att göras. Allt är noggrant planerat för att göra installationen så smidig och enkel som möjligt.

**5. DIN ARITCO HOMELIFT** installeras på några dagar. Installationen görs av en Aritco-certifierad installatör så du kan känna dig helt säker på att installationen är av högsta kvalitet.

**6. HISSEN ÄR KLAR**, CE-certifierad och överlämnas till dig. Använd vår SmartLift-app för att styra belysningen i hissen samt få automatiska meddelanden när det är dags för service eller om hissen behöver repareras.

# Unikt designad för ditt hem

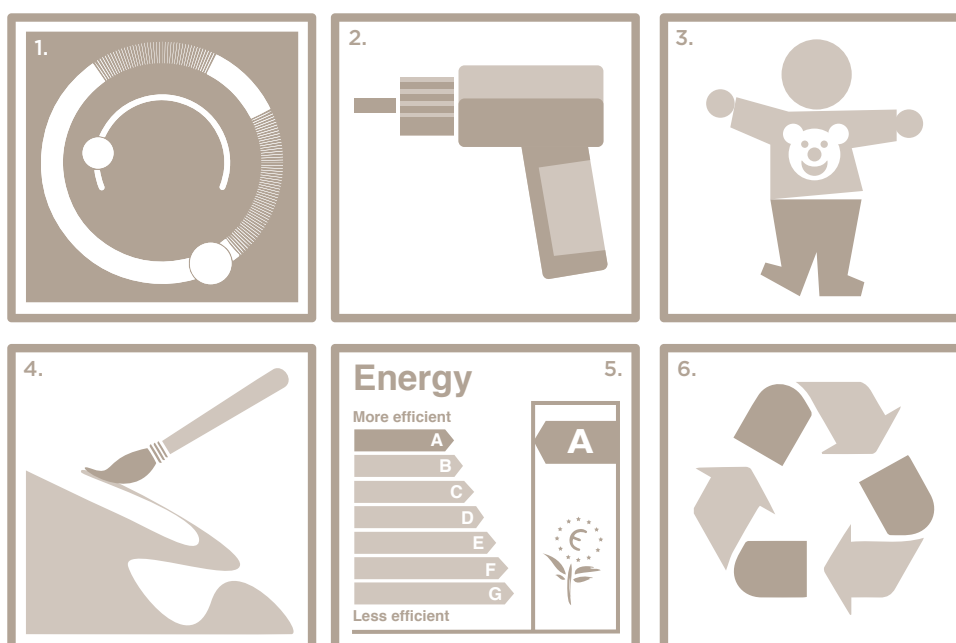

## 1. SMARTLIFT

Med appen Aritco SmartLift kan du enkelt styra belysningen från din telefon eller surfplatta. Du kan installera ett individuellt belysningsschema och bestämma när ljuset ska tändas och släckas.

## 2. ENKEL INSTALLATION

Aritco HomeLift kan installeras på bara några dagar (under normala förhållanden), så du störs nästan inte alls i ditt dagliga liv under installationen.

Till skillnad från många andra hissar kan Aritco HomeLift installeras direkt på golvet. Om du vill att hissgolvet ska vara i jämnhöjd med golvet i rummet krävs endast en nedsänkning på 37 mm.

## 3. SMARTSAFETY-SYSTEM

Hissen är utrustad med vårt SmartSafety-system, med intelligenta dörrar, säkerhetsgivare och dubbla

säkerhetsbromsar. Vid strömavbrott tar den batteridrivna nödsänkningen dig ned till våningen nedanför och dörrarna öppnas automatiskt.

Den smarta batterivakten säkerställer att batterierna inte laddas ur om du stänger av hissen eller om strömförsörjningen är instabil.

Aritco HomeLift är CE-certifierad och uppfyller högsta krav på säkerhet och tillförlitlighet. Aritco HomeLift uppfyller Europas strängaste säkerhetsföreskrifter.

## 4. PERSONLIG DESIGN

Hissens DesignWall, SmartLift-appen och ljussättningen är unika funktioner och liknar inget annat på marknaden. Golv och färgalternativ gör att den passar alla personliga preferenser. Alla designalternativ utstrålar skandinavisk design och enkelhet.

## 5. LÅGT DRIFTSKOSTNAD

Aritco HomeLift har en av marknadens lägsta underhållskostnader. Den har en mycket låg energiförbrukning, mindre än en vanlig tvättmaskin. Den är också A-klassad i Energiklass VDI 4707 standard. Vid normal användning kostar det mindre än 2 kronor per dag att köra hissen.

## 6. ÅTERVINNINGSBAR TILL 95 %

Vi lägger stor vikt vid miljön och har kommande generationer i åtanke. Därför är 95 % av alla komponenterna i hissen återvinningsbara.

# Ritningar

S5

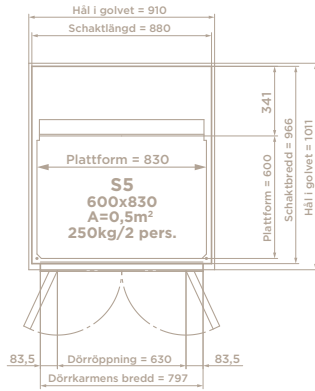

S8

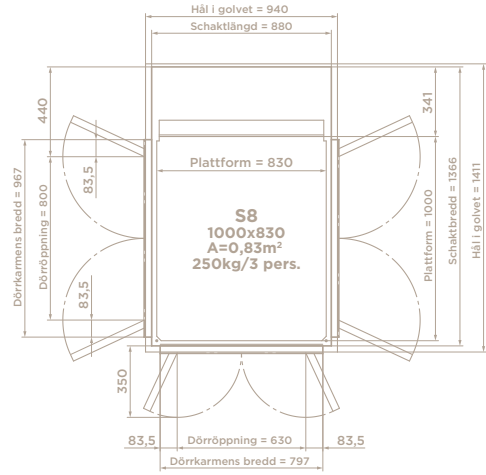

S9

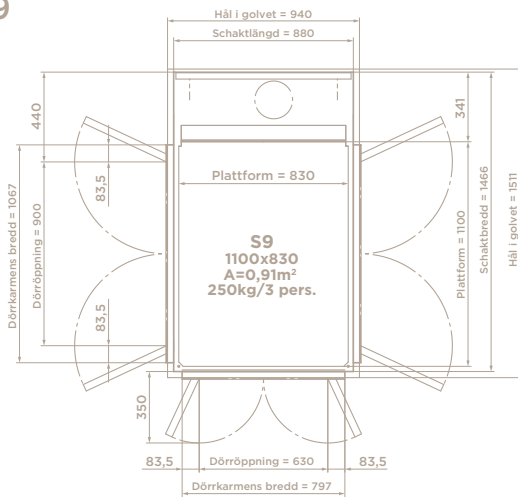

S12

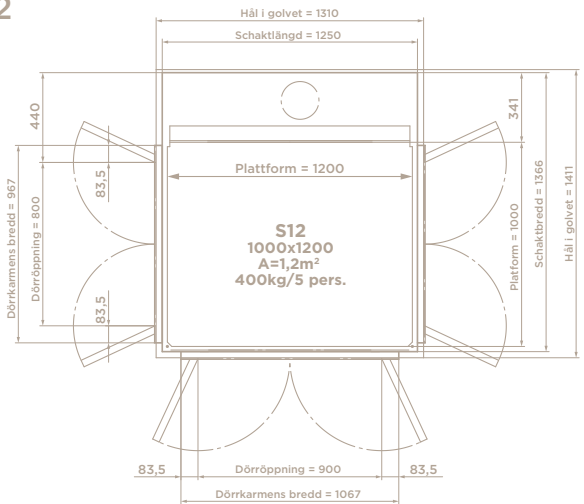

S15

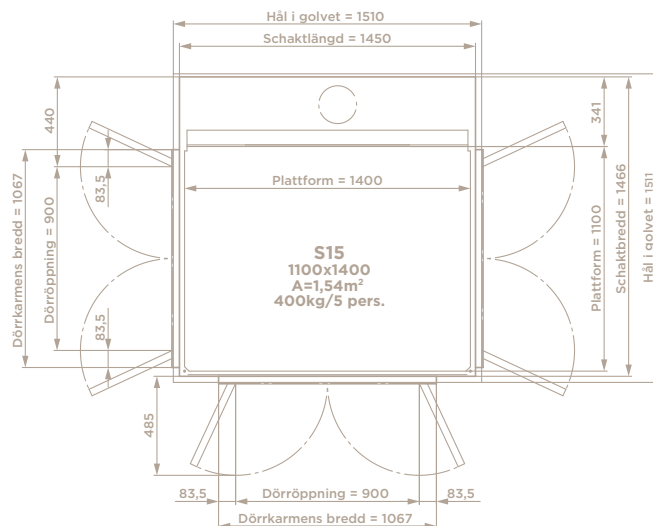

# Produktsammanfattning

Aritco HomeLift

## HÖGSTA HÖJD

Minst  
2 225 till  
3 000 mm

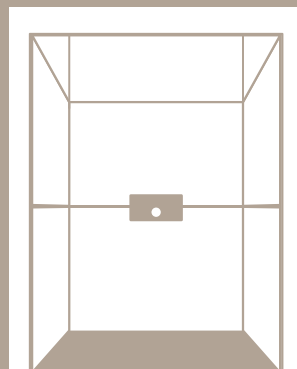

## TYP AV HISS

Villahissen är byggd för att installeras i privatbostäder.



## GARANTI

Aritco HomeLift har 24 månaders garanti. Skruv och mutter har 10 års garanti



## DRIVSYSTEM

Skruv- och mutterteknik



## HASTIGHET

Högst **0,15 m/s** Högst **0,30 m/s** (i/utanför Europa)

INSTALLERAS

**INOMHUS**

## STYRS FRÅN KONTROLL-PANELEN

**Hold to run** - tryck och vrid för att köra hissen

**För installationer utanför Europa** En knapptryckning (tryck en gång)



## ANTAL VÅNINGAR

2 till 6 våningar



# 37

## INSTALLATION

**Nedsänkt installation** 37 mm under golvet i rummet  
**Installerad direkt på golvet** med en ramp



## TEKNISKT DIREKTIV

Maskindirektivet 2006/42/EC

Europeisk standard EN 81-41

## PLATTFORMENS STORLEK OCH KLASSIFICERAD LAST:



<b>S5</b>	600x830 mm	250 kg	2 pers
<b>S8</b>	1 000x830 mm	250 kg	3 pers
<b>S9</b>	1 100x830 mm	250 kg	3 pers
<b>S12</b>	1 000x1 200 mm	400 kg	5 pers
<b>S15</b>	1 100x1 400 mm	400 kg	5 pers

## LYFTHÖJD

250–15 000  
millimeter



# Aritco

en världsledande  
tillverkare av villahissar



Vår vision är att villahissar ska bli en naturlig del av livet. Vi vill omdefiniera vad ett modernt hem är, där villahissar blir ett självklart val för den som vill ha en modern livsstil.

Vår resa började för 20 år sedan med en dröm om att skapa flexibilitet för alla. Idag finns våra hissar i mer än 30 000 byggnader och privata hem runt om i hela världen.

Vårt arbete genomsyras av enkelhet, kvalitet och innovation. Vi strävar hela tiden efter att

förbättra oss, både vad gäller våra produkter, miljöpåverkan och kvalitet men även design och användarvänlighet. Säkerhet och pålitlighet är det allra viktigaste för oss, och vi följer självklart Europas strängaste kvalitets- och säkerhetsstandarder.

Aritcos hissar utvecklas och tillverkas i Kungsängen utanför Stockholm och vi är stolta över att vi håller en hög kvalitet i allt vi gör – från utformningen av hissen till installationen hemma hos dig.

